

汕尾市财政局

汕财采购函（2021）22号

转发《广东省财政厅关于告知广东政府采购智慧云平台各级政府采购监管部门功能清单的通知》的通知

各县（市、区）财政局：

现将《广东省财政厅关于告知广东政府采购智慧云平台各级政府采购监管部门功能清单的通知》（粤财采购便〔2021〕12号）转发给你们，请遵照执行。

附件：广东省财政厅关于告知广东政府采购智慧云平台各级政府采购监管部门功能清单的通知



公开方式：主动公开

汕尾市财政局办公室

2021年6月25日印发

广东省财政厅

粤财采购便〔2021〕12号

关于告知广东政府采购智慧云平台各级政府采 购监管部门功能清单的通知

各地级以上市财政局：

为方便各级政府采购监管部门依托广东政府采购智慧云平台（以下简称“云平台”）做好监管工作，现将各级监管部门在云平台使用的功能清单提供给你们，并就有关事项通知如下：

一、此功能清单主要列明监管部门在云平台可直接操作的功能，而非权限清单。各监管部门应按照法律法规，继续加强对本级采购项目的日常监管和采购主体的指导工作。

二、对各主体反映的采购活动中云平台使用问题，应做好采购业务问题和技术问题的区分，业务问题由各级监管部门做好指导和处理，涉及技术问题的由云平台运维人员协助处理。确有必要可向省财政厅（政府采购监管处）反映。

三、功能清单将不定期更新，具体另行通知。

四、近期将以视频培训形式对相关功能进行讲解说明，具体

方式和时间另行通知。

- 附件：1. 云平台各级政府采购监管部门功能清单
2. 云平台各级政府采购监管部门账号功能菜单说明



广东省财政厅政府采购监管处

2021年6月18日

云平台各级政府采购监管部门功能清单

序号	工作事项类别	工作事项名称	工作事项描述	平台功能开通情况	预计功能开通时间 (月份)
1	审批事项处理	采购方式变更审批	可依法对采购人提交的公开招标数额标准以上采用非公开招标方式变更进行审批。	已开通	——
		进口产品采购核准备案	可依法对采购人提交的进口产品采购进行审批；各级财政部门可以参照省级做法，制定本地区的进口产品管理相关制度。	已开通	——
		单一来源公示查询	可通过云平台监管用户查看本地区采购单位发布的单一来源采购公示信息。	未开通	6月份
2	日常监管查询	采购计划查询	可查看本地区采购单位的采购计划备案信息。	已开通	——
		采购合同查询	可查看本地区采购单位的采购合同备案信息。	已开通	——
		项目采购执行情况查询	可查看本地区以项目形式组织采购的采购项目明细信息，中标及废标项目信息，可汇总项目规模、查看节约预算金额等。	未开通	6月份
		数据中心报表查看	可以数据大屏和图形报表的形式展示和查看本地区（地市级可查看全市）的采购报表数据；可按业务办理规模或采购单位主体查看分析业务办理数量；可对交易过程查看分析项目开展过程中各类情形；可查看分析各类参与采购活动的主体各类情形。	已开通，继续完善中。	——
		专家入库经办	地级以上市监管部门可对注册地为本地市的专家入库申请进行选聘经办操作。	未开通	7月份
3	专家库管理	专家入库复核	地级以上市监管部门可对注册地为本地市的专家专家入库申请进行选聘复核操作。	未开通	7月份
		在库专家管理	地级以上市监管部门可对注册地为本地市的在库专家进行冻结、解聘等管理操作。	未开通	7月份
		在库代理机构管理	可对本地区在库代理机构进行平台操作权限管理操作。	未开通	8月份
4	基础数据管理	采购单位信息管理	可查看和维护本地区采购单位机构信息，查看采购单位用户信息。	已开通	——
		供应商信息查询	可按不同条件查询云平台入驻供应商机构信息。	未开通	7月份
5	信息发布管理	公告发布管理	可发布政策法规、通知公告、监督检查、投诉处理结果公开信息。	已开通	——

云平台各级监管部门账号

功能菜单说明

2021年6月

目录

目录	0
1 菜单展示.....	1
1.1 单位基础信息库.....	1
1.2 采购管理.....	1
1.3 采购项目.....	1
1.4 供应商库.....	2
1.5 专家库管理.....	2
1.6 数据中心.....	2
1.7 政府采购网.....	3
2 菜单功能说明.....	3
2.1 单位基础信息库--系统管理--采购单位管理.....	3
2.2 采购管理.....	4
2.2.1 单一来源公示.....	4
2.2.2 采购计划审批.....	7
2.2.3 采购计划管理--采购计划查询.....	11
2.2.4 采购合同管理--采购合同查询.....	17
2.3 项目采购.....	19
2.3.1 综合报表--政府采购中标明细表.....	19
2.3.2 综合报表--政府采购废标明细表.....	19
2.3.3 综合报表--政府采购项目汇总表.....	20
2.3.4 综合报表--政府采购项目表.....	21
2.3.5 综合报表--开标日历表.....	22
2.3.6 项目档--电子档案.....	22
2.4 供应商库--供应商管理--信息查看.....	22
2.5 专家库管理.....	25
2.5.1 专家管理--专家经办.....	25
2.5.2 专家管理--专家复核.....	26
2.5.3 专家管理--在册专家管理.....	26
2.6 数据中心.....	29
2.7 政府采购网.....	30

1 菜单展示

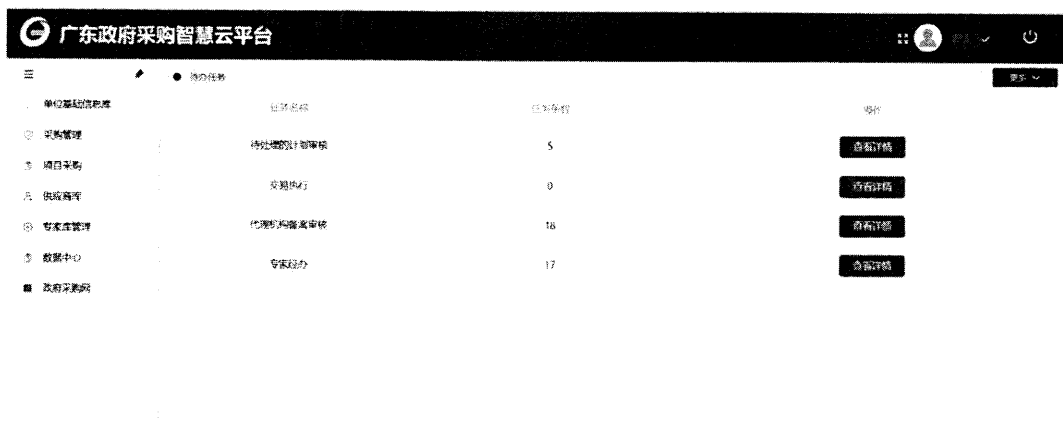

1.1 单位基础信息库

单位基础信息库作为 5 大基础库之一，主要用来查询采购人基本信息，对本区划的采购人信息维护修改。

1.2 采购管理

单一来源公示、采购计划审批、采购计划管理、采购合同管路，主要用来查询本区划的公示、计划、合同，以及计划审批。

1.3 采购项目

监管用户项目采购菜单主要分为：综合报表、项目档案、系统管理三大一级菜单。其中综合报表包含二级菜单有：政府采购

中标明细表、政府采购废标明细表、政府采购项目汇总表、政府采购项目表、开标日历表。项目档案包含二级菜单：电子档案。

1.4 供应商库

供应商管理信息查看，用来查询已注册的供应商信息。供应商名称、统一信息代码、供应商注册地址、联系人、联系电话、入库时间等。

1.5 专家库管理

专家库管理信息查看，主要用来查询入库的专家信息。专家经办、专家复核、在册专家管理。

1.6 数据中心

数据中心，主要用来显示广东省政府采购的成交数量和金额。项目采购的数量和金额、电子卖场的数量和金额、统计广东省级（含区县）区域的采购成交数量。显示已注册的采购人、代理机构、评审专家、供应商数量。

1.7 政府采购网

政府采购网，目前主要用来发布通知公告和监督检查。

2 菜单功能说明

2.1 单位基础信息库—系统管理—采购单位管理

菜单页面分为两部分：单位信息和人员信息。

单位信息：可以通过编辑按钮修改该单位基本信息。

人员信息：可以通过新增，增加本单位业务子账号，实现单位的账号专用，专岗专责。

通过修改按钮修改账号信息。

通过失效按钮，失效该账号。

通过恢复按钮，恢复该账号（此功能暂缺，后期会实现）。

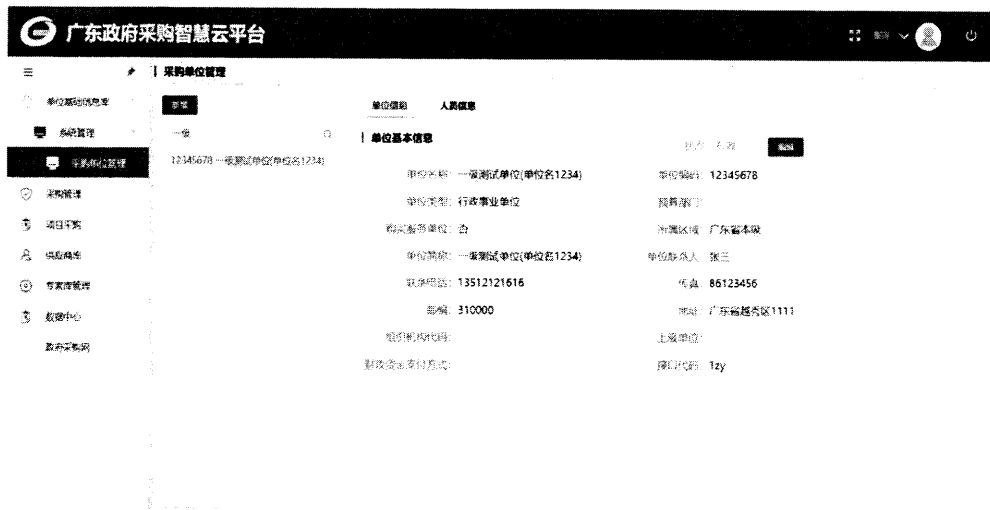

2.2 采购管理

2.2.1 单一来源公示

菜单页面分为三部分：待处理、已处理、已办结。

请在已办结中查询公示信息，单一来源公示不需要审批，待处理、已处理不会显示数据。

已办结：可通过公示编号、公示名称、采购单位名称查询单一来源公示的信息。点击【追踪】功能后可以查看公示的审核流程。【查看】功能可以浏览公示的填报内容及附件，点击【预览】可查看公示内容。【撤销】改功能待完善。



图 2.2-1



图 2.2-2

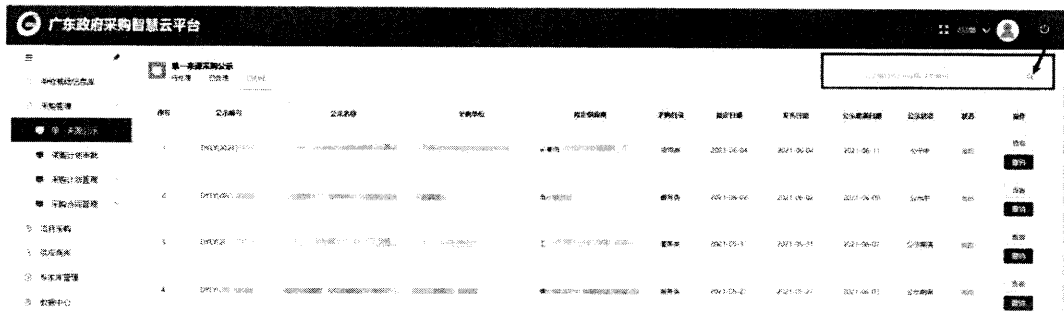

图 2.2-3 (追踪)

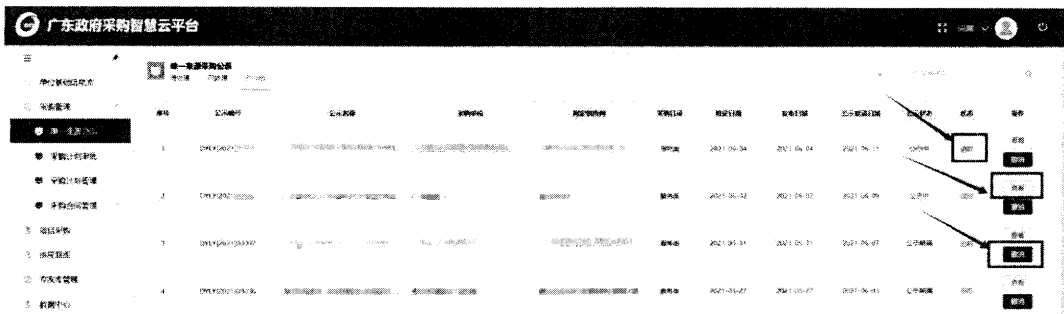

图 2.2-4

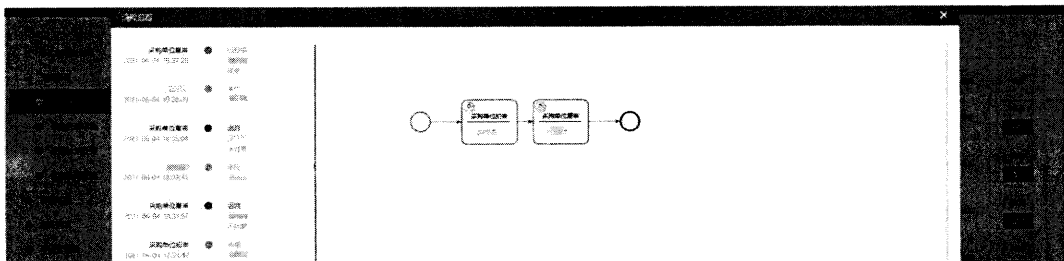

图 2.2-5

2.2.2 采购计划审批

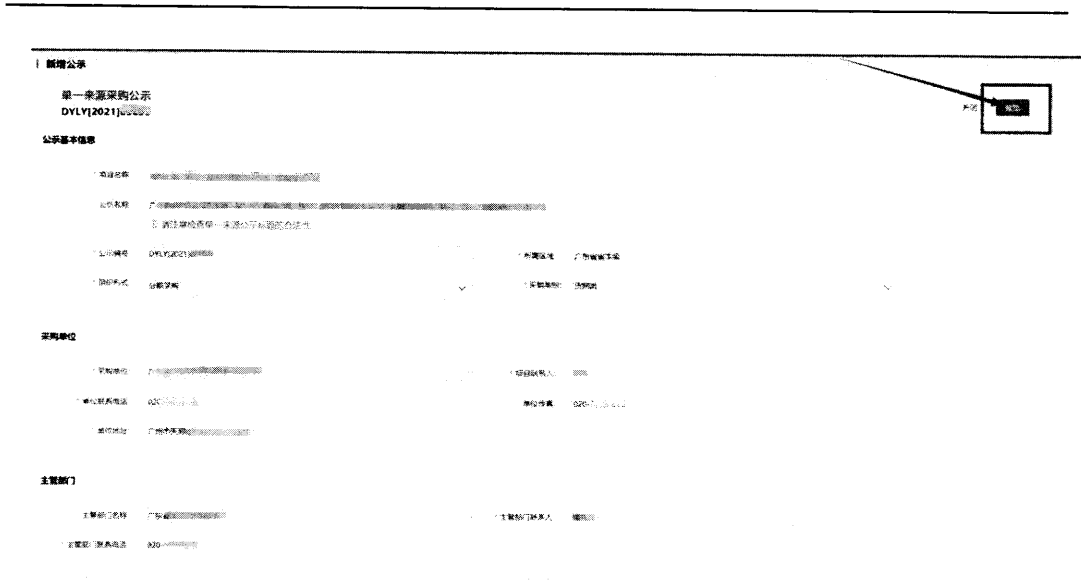
菜单页面分为三部分：待处理、已处理、已办结。

待处理：可通过项目名称、采购单位、采购计划备案编号查询需要审批的计划信息，点击【追踪】功能后可以查看计划的审核流程。【审核】功能可以浏览计划的填报内容，并进行审核。



图 2.2-6

序号	计划类型	实施形式/委托方式	组织形式/采购方式	采购预算(元)	状态	操作
2021-05-21	计划编号: 44000	采购单位: 广州	操作类型: 计划上报			
1	采购单位: 广州市基础通信设施建... 出口财政内部机构: 政府... 项目联系人: 梁志生(020)... 备注: 无	项目采购计划/委托采购	分散采购/单一来源	¥ 20,000,000.00	逾期 待审核	审核
2021-05-25	计划编号: 44000	采购单位: 一级测试单位(单位名123)	操作类型: 采购方式变更			
2	测试广分专家抽取50_0531005 (如按勿动) 采购单位: 一级测试单位(单位名123) 出口财政内部机构: 政府... 项目联系人: 415200000... 备注: 无	项目采购计划/委托采购	分散采购/单一来源	¥ 6.00	逾期 待审核	审核
2021-05-21	计划编号: 44000	采购单位: 一级测试单位(单位名123)	操作类型: 采购方式变更			
3	测试广分专家抽取50_0531004 (如按勿动) 采购单位: 一级测试单位(单位名123) 出口财政内部机构: 政府... 项目联系人: 415200000... 备注: 无	项目采购计划/委托采购	分散采购/单一来源	¥ 50.00	逾期 待审核	审核
2021-05-21	计划编号: 44000	采购单位: 一级测试单位(单位名123)	操作类型: 采购方式变更			
4	测试广分专家抽取50_0521003 (如按勿动) 采购单位: 一级测试单位(单位名123) 出口财政内部机构: 政府... 项目联系人: 413240000... 备注: 无	项目采购计划/委托采购	分散采购/单一来源	¥ 500,000.00	逾期 待审核	审核

图 2.2-7

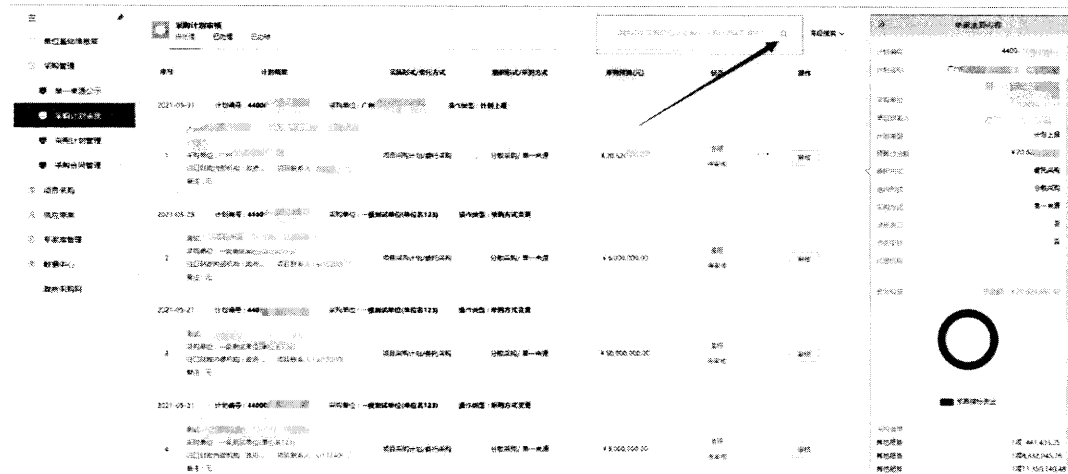

图 2.2-8 (追踪)



图 2.2-9 (审核)

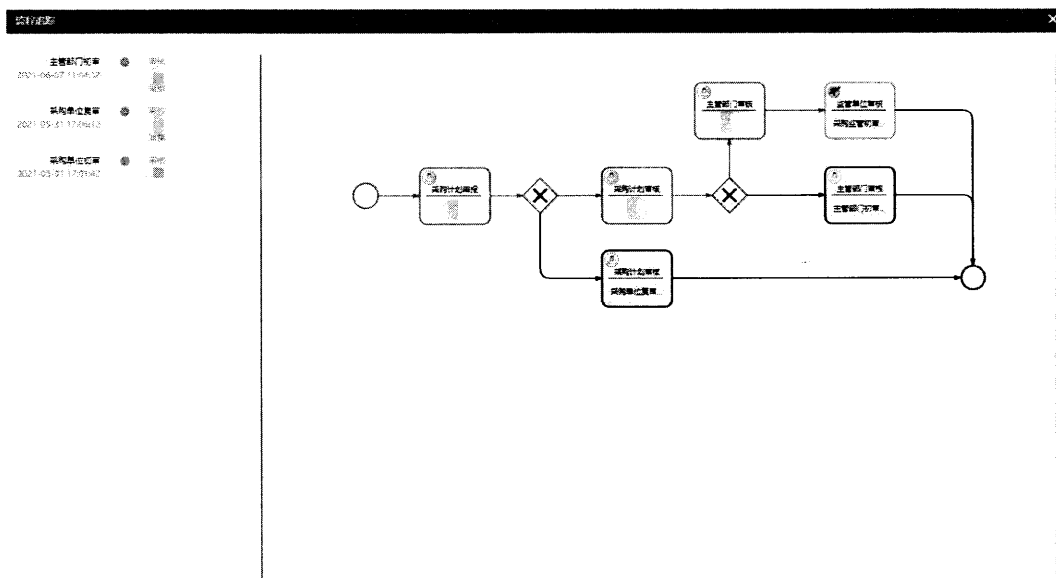

图 2.2-10

已处理：一般是监管部门经办提交后，还需要监管部门复核时才会显示数据。目前都是经办审核不需要复核，所以该处无数据。

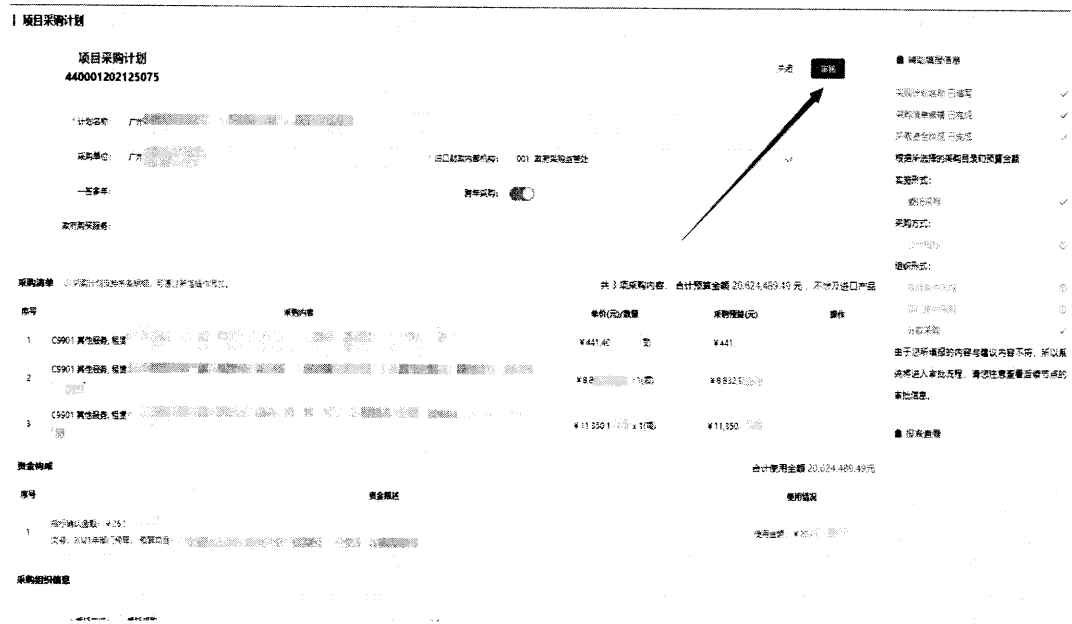
已办结：可通过项目名称、采购单位、采购计划备案编号查询计划信息，点击【追踪】功能后可以查看计划的审核流程。【查看】功能可以浏览计划的填报内容。

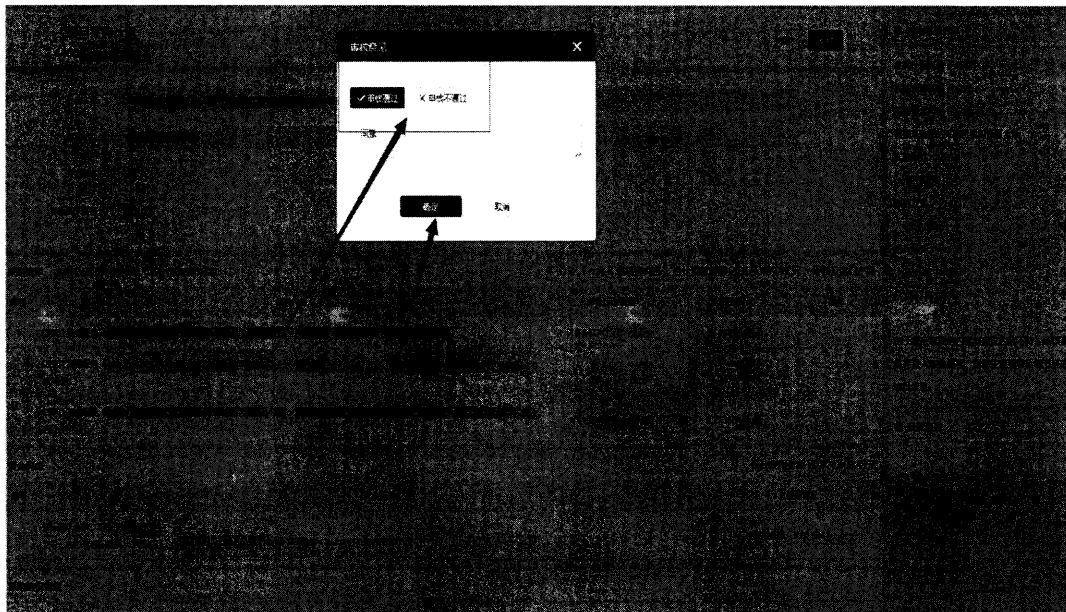

图 2.2-11



图 2.2-12

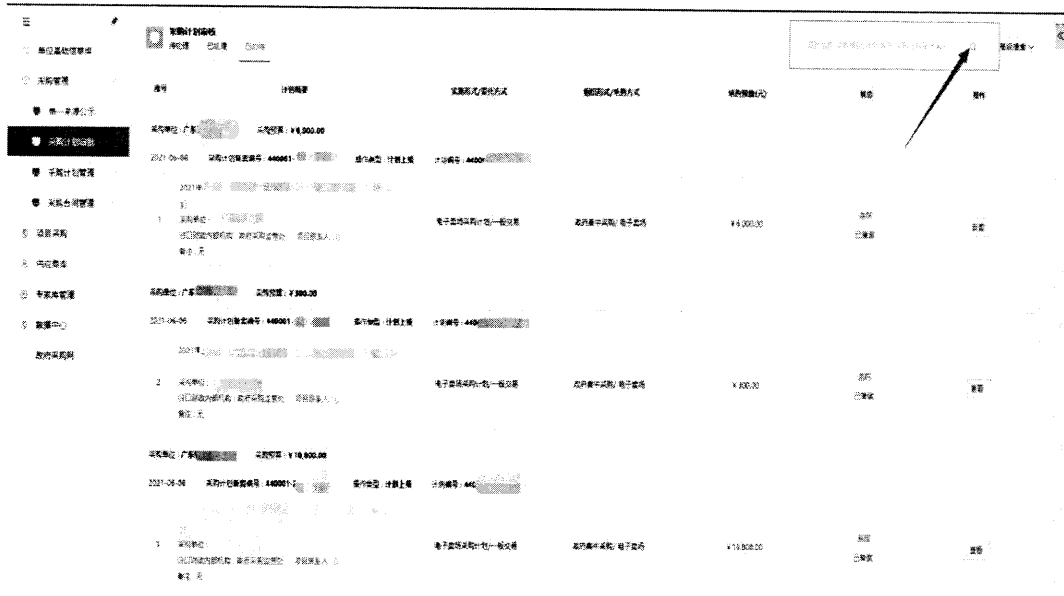

图 2.2-13（追踪）



图 2.2-14（查看）

2.2.3 采购计划管理—采购计划查询

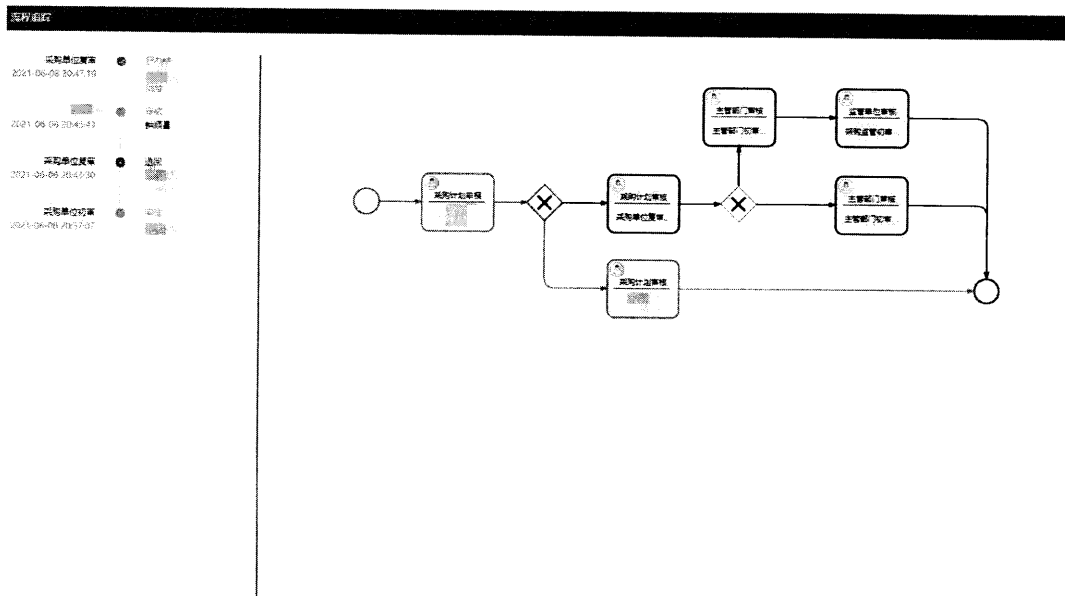
菜单页面分为四部分：处理中、已办结、已备案、取消采购。

处理中：可通过项目名称、采购单位、计划编号、采购计划备案编号搜索查看当前未审核的计划。

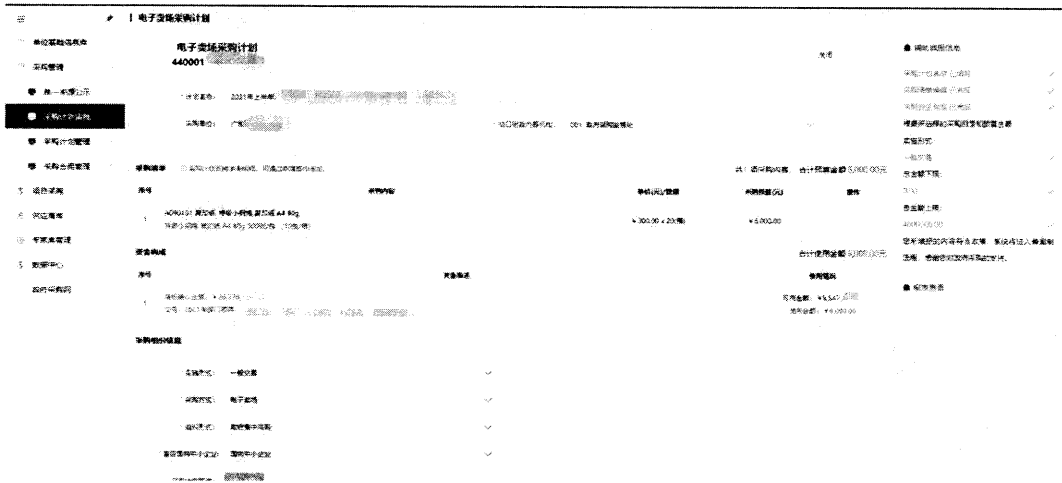

图 2.2-15



图 2.2-16

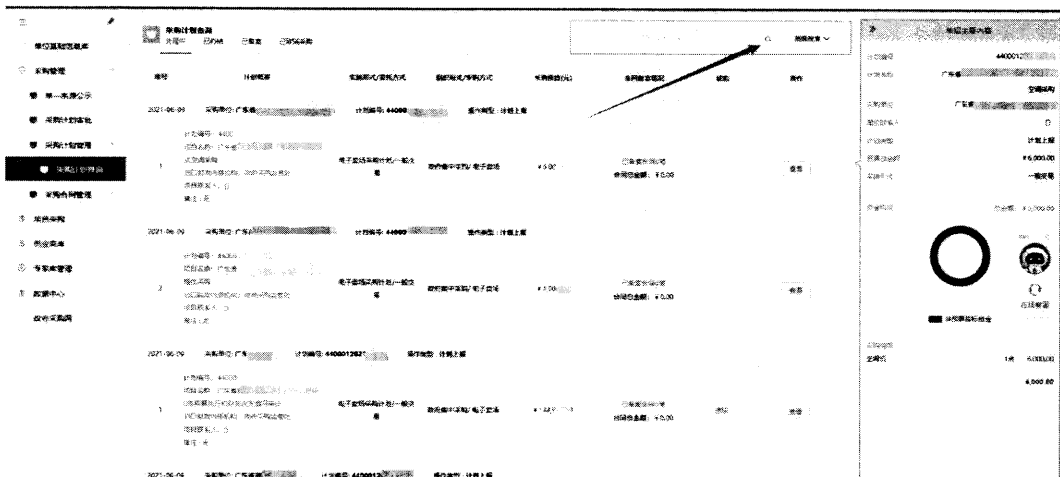

图 2.2-17 (追踪)

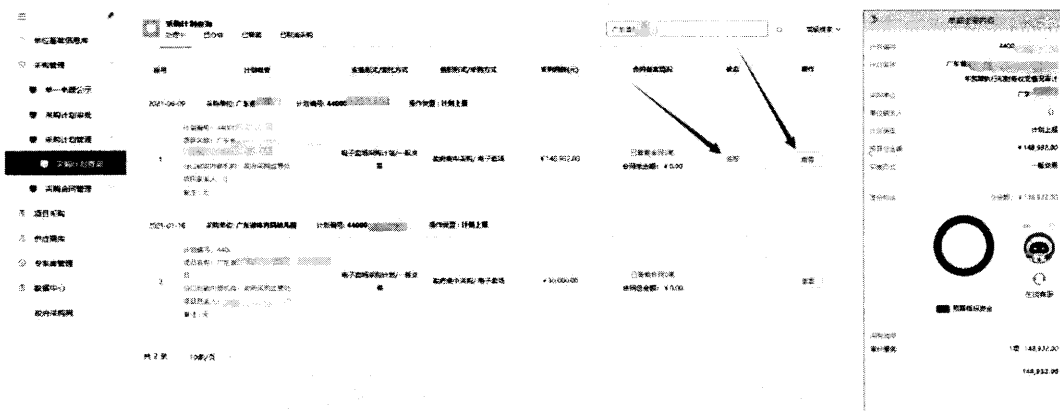

图 2.2-18 (查看)

已办结: 显示已经办结, 但还没有备案的数据。

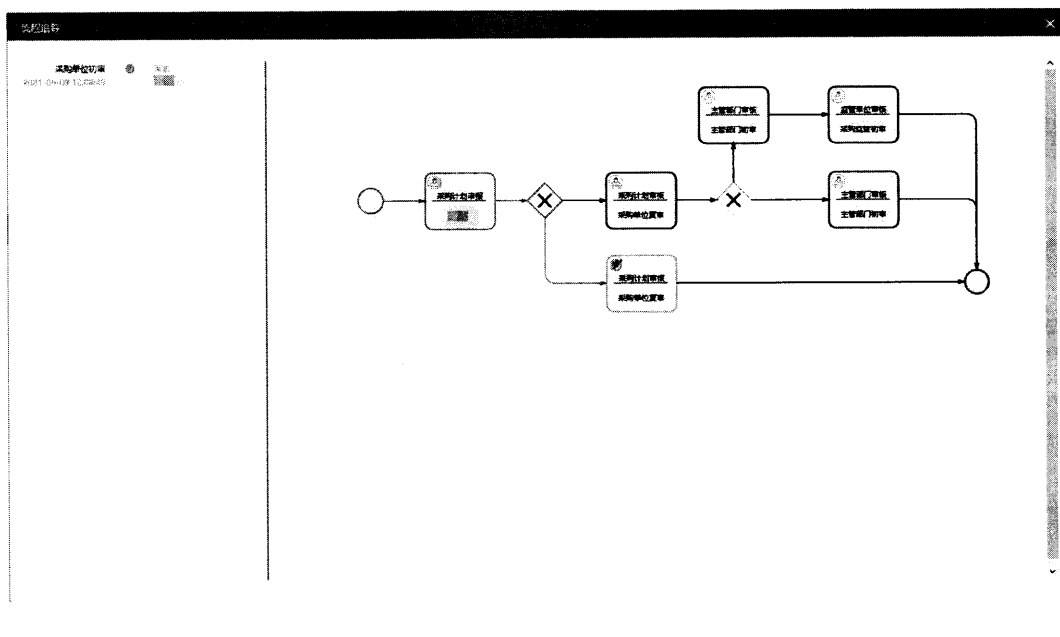
已备案: 可通过项目名称、采购单位、计划编号、采购计划备案编号搜索查看当前已审核备案的计划。

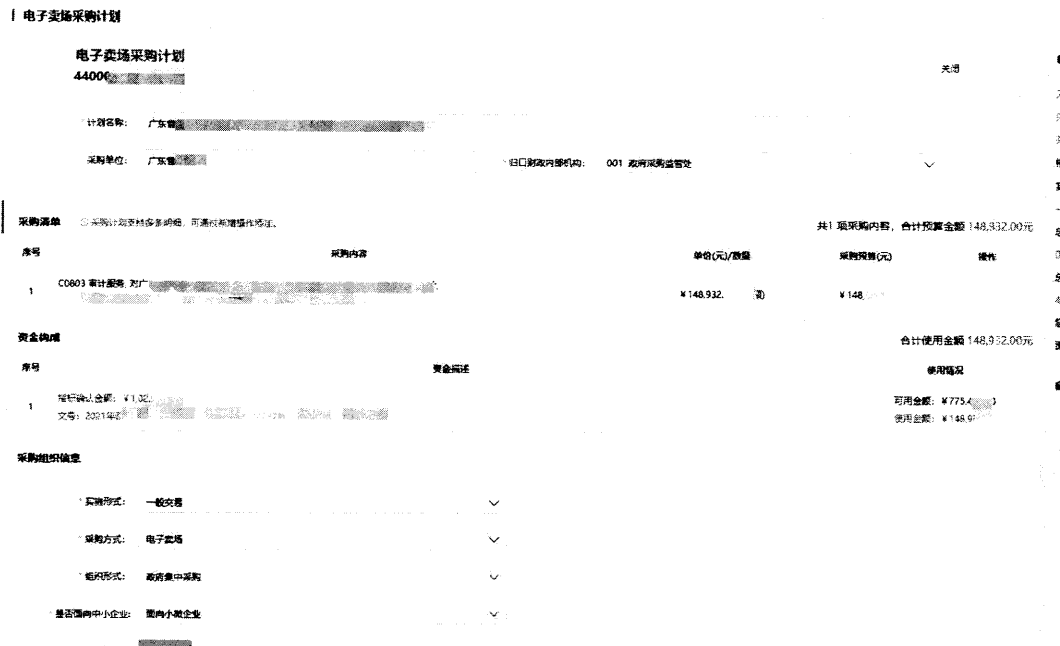

图 2.2-19



图 2.2-20 (追踪)

图 2.2-21 (查看)

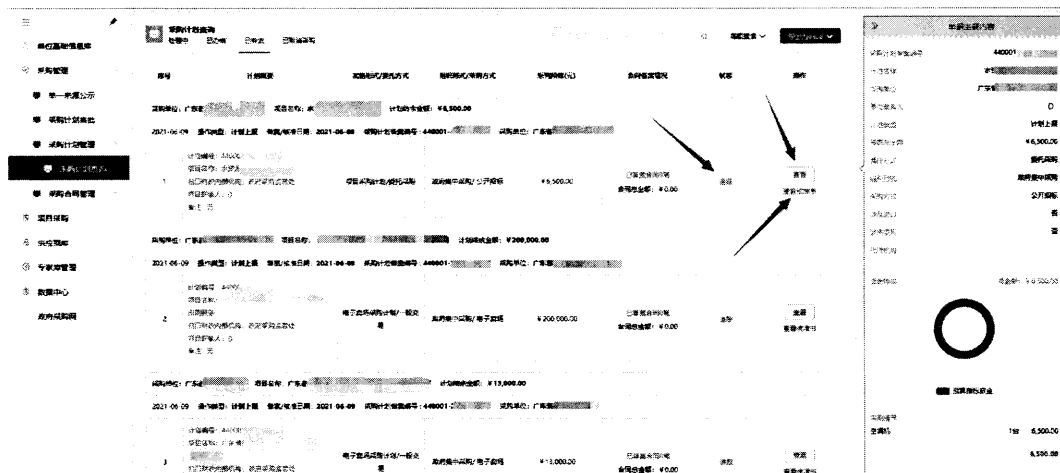
广东省省本级政府采购项目备案表

采购单位名称	广东省 /		预算单位编码	1	
采购项目名称					
预算总金额(元)	¥ 200,000.00		大写(人民币): 贰拾万元整		
组织形式	政府集中采购		项目类别	服务	
采购方式	电子卖场		实施形式	一般交易	
是否包含进口产品采购	否		审批事项	无	
政府采购监管部门	广东省财政厅政府采购监管处				
采购计划备案编号	44000				
采购内容					
序号	品目编码	品目名称	品目类别	数量(单位)	预算金额(元)
1	COS1401	印刷服务	服务	1(套)	100,000.00
2	COS1401	印刷服务	服务	1(套)	100,000.00
3					
4					
5					
6					
7					
8					
9					
10					

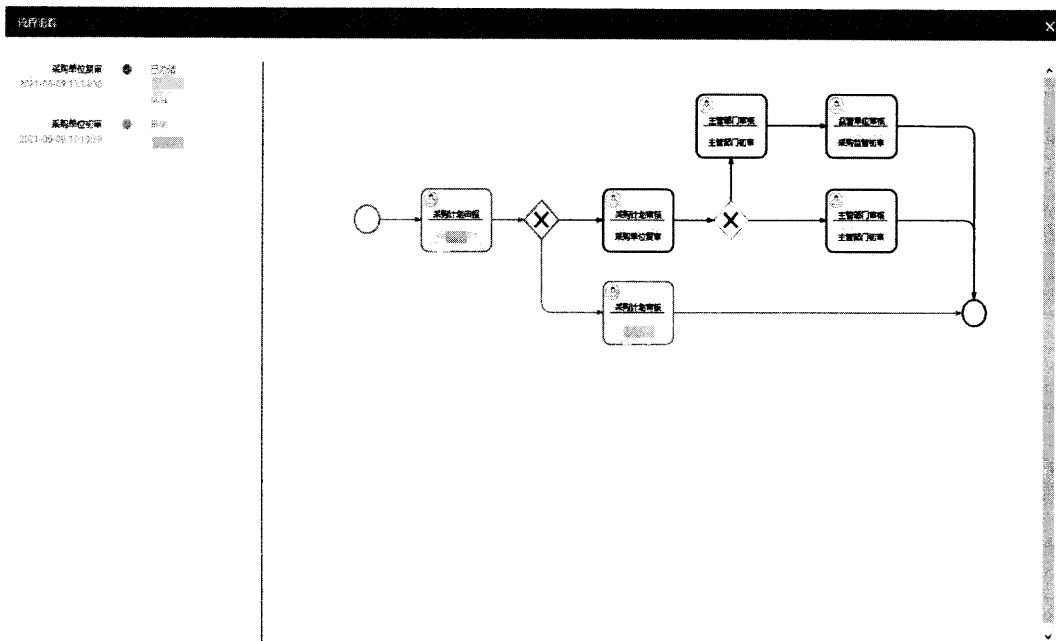
图 2.2-22 (查看核准书)

取消采购：可通过项目名称、采购单位、计划编号、采购计划备案编号搜索查看当前取消采购的计划。



图 2.2-23



图 2.2-23

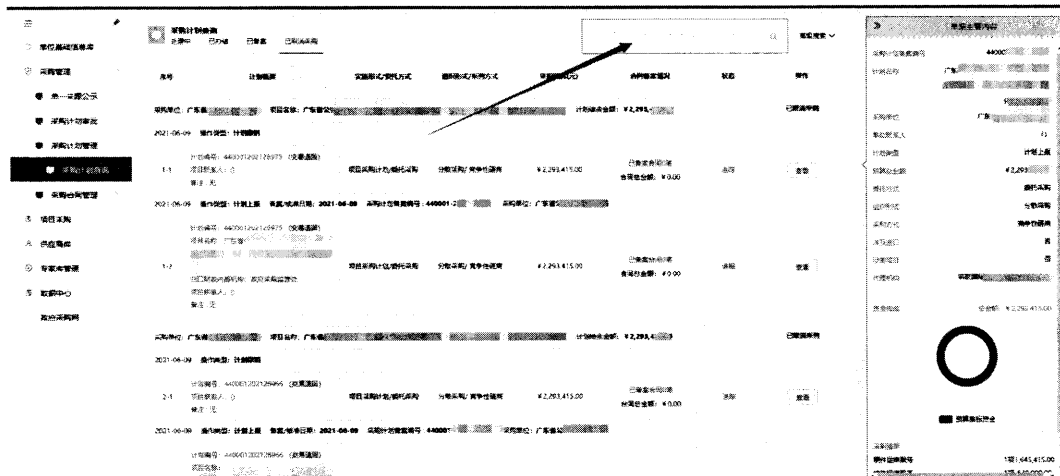

图 2.2-24 (追踪)

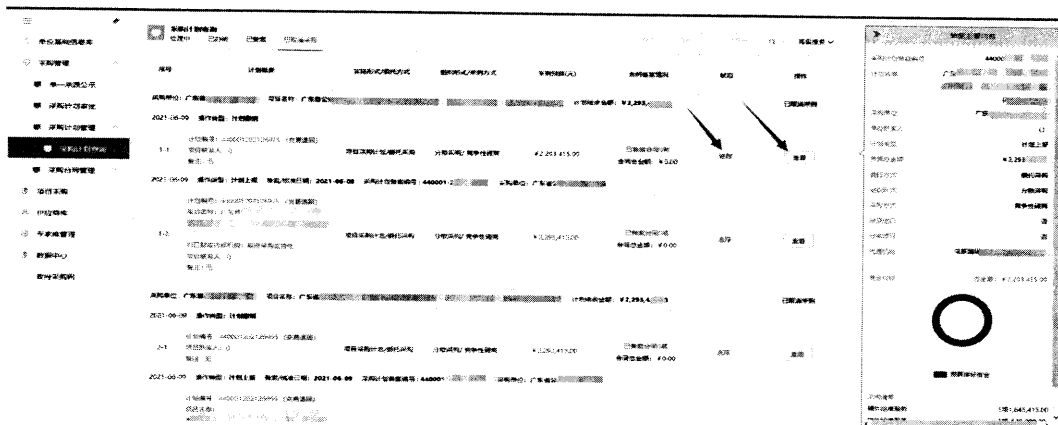

图 2.2-25 (查看)

2.2.4 采购合同管理--采购合同查询

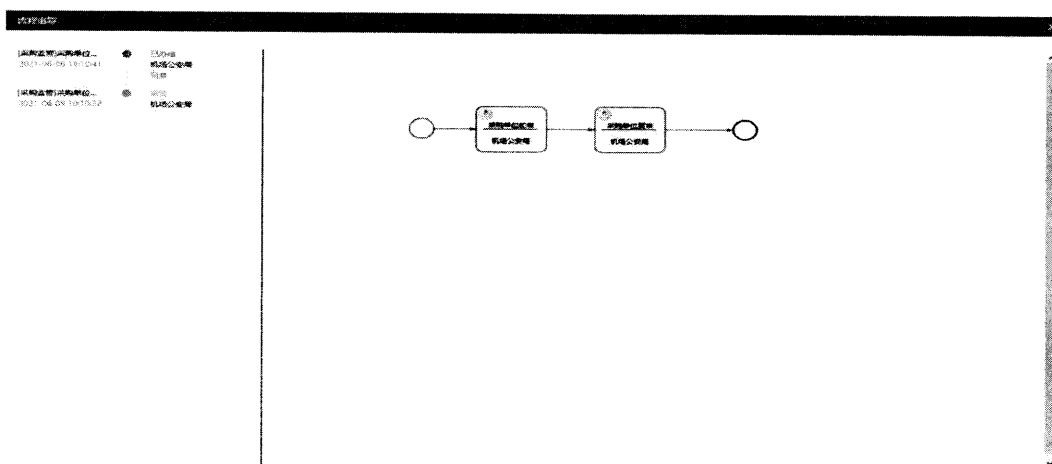
菜单页面分为四部分：处理中、已办结、已备案、以撤销。

处理中：可以通过合同编号、合同名称、采购单位搜索合同，查看当前录入保存的合同。

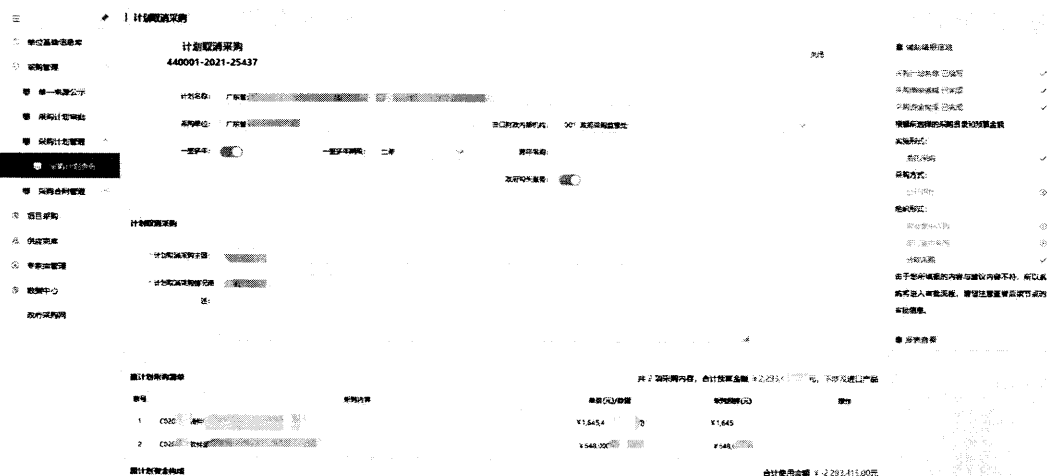

图 2.2-26



图 2.2-27 (追踪)

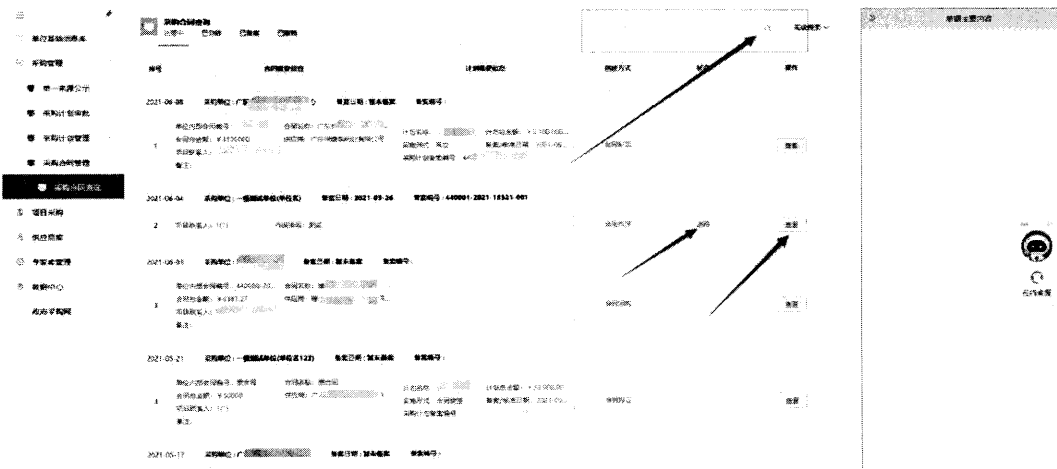

图 2.2-28 (查看)

已办结：显示已经办结,但还没有备案的数据。

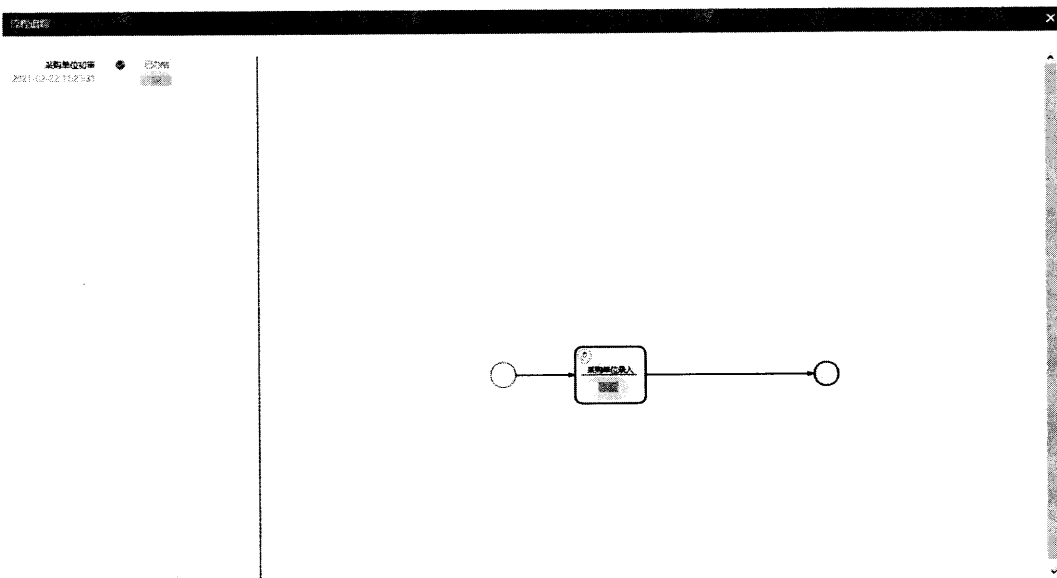
已备案：当前已备案的合同。

查看备案表

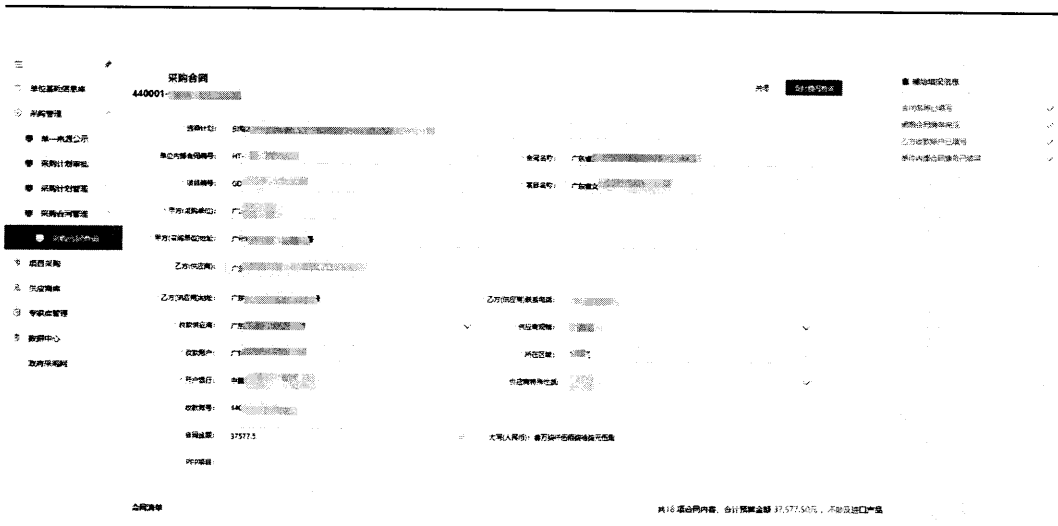
采购单位名称	广东省	采购单位代码		
单位联系人	陈	联系电话	020-88888888	
采购项目名称	广东省			
采购计划备案编号	440001-0201-0001	预算总金额(元)	3,468.00	
组织形式	政府集中采购	项目类别	货物	
采购方式	电子卖场	实施形式	一般交易	
委托代理机构				
采购合同名称	广东省			
采购合同编号	HT-1			
合同金额(元)	¥ 3,468.00 大写(人民币): 叁仟肆佰陆拾捌元整			
供应商名称	广州			
供应商地址	广州			
供应商联系电话				
开户银行	中国民	银行账号		
合同签订时间	2021年06月09日	合同履约期限	按合同约定执行	
采购合同备案编号	440001-0201-0001			
合同主要标的				
序号	标的名称	单价(元)	数量(单位)	合计(元)
1	桌子	3,468.00	1(台)	3,468.00
2				

图 2.2-29 (查看备案表)

已撤销：查看当前已作废的合同。

2.3 项目采购

2.3.1 综合报表—政府采购中标明细表

政府采购中标明细表：可以通过该功能页面进行查询中标项目明细，支持通过“项目编号”、“项目名称”、“采购单位名称”、“中标时间”、“代理机构名称”和“采购方式”做为筛选条件进行查询。【导出】功能支持 Excel 格式导出项目信息。

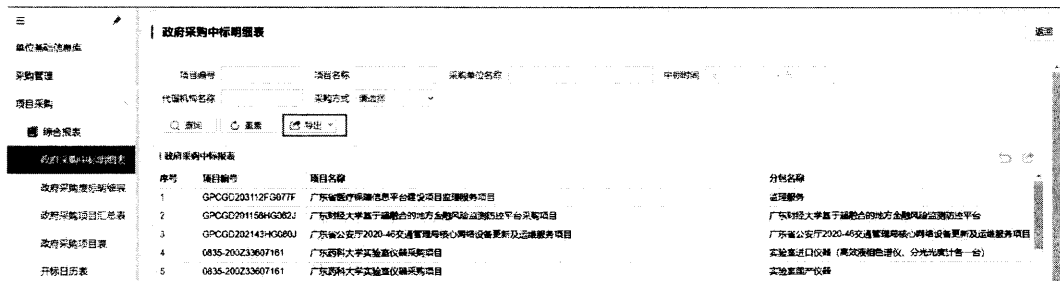

序号	项目编号	项目名称	分类名称
1	GPOGD203112FG677F	广东省医疗影像信息平台建设项目建设服务项目	法律服务
2	GPOGD201150H43082J	广东财经大学基于融合的地方金融风险防范监测平台采购项目	广东财经大学基于融合的地方金融风险防范监测平台
3	GPOGD202143HG080U	广东公安厅2020-46交通管理指挥中心网络设备更新及运维服务项目	广东公安厅2020-46交通管理指挥中心网络设备更新及运维服务项目
4	0835-200233607181	广东药科大学实验室仪器采购项目	实验室进口仪器（高效液相色谱仪、分光光度计各一台）
5	0835-200233607161	广东药科大学实验室仪器采购项目	实验室国产仪器

图 2.3-1

2.3.2 综合报表—政府采购废标明细表

政府采购废标明细表：可以通过该功能页面进行查询废标项目明细，支持通过“项目编号”、“项目名称”、“采购单位名称”、“开标时间”、“代理机构名称”和“采购方式”做为筛选条件进行查询。【导出】功能支持 Excel 格式导出项目基本信

息。



图 2.3-2

2.3.3 综合报表--政府采购项目汇总表

政府采购项目汇总表：该功能实现项目信息汇总，提供政府采购中标公告项目汇总和政府采购废标项目汇总。客户可以根据“成交日期”、“代理机构名称”作为筛选条件查询项目统计信息。“政府采购中标项目汇总”汇总字段值分为“采购方式”，“采购预算”、“成交金额”、“节约金额”、“节约率”、和“采购次数”。

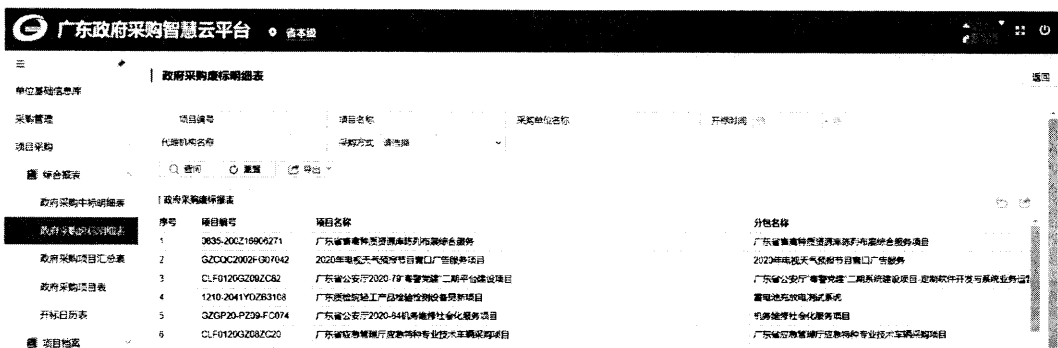

图 2.3-3

“政府采购废标项目汇总”汇总字段值分为“采购方式”，“采预算”和“采购次数”。

序号	采购方式	预算金额	采购次数
1	公开招标	29,493,848.6	136
2	单一来源	518,600.0	5
3	竞争性磋商	10,279,165.7	79
4	竞争性谈判	807,728.3	8
本期汇总		51,009,738.6	225

图 2.3-4

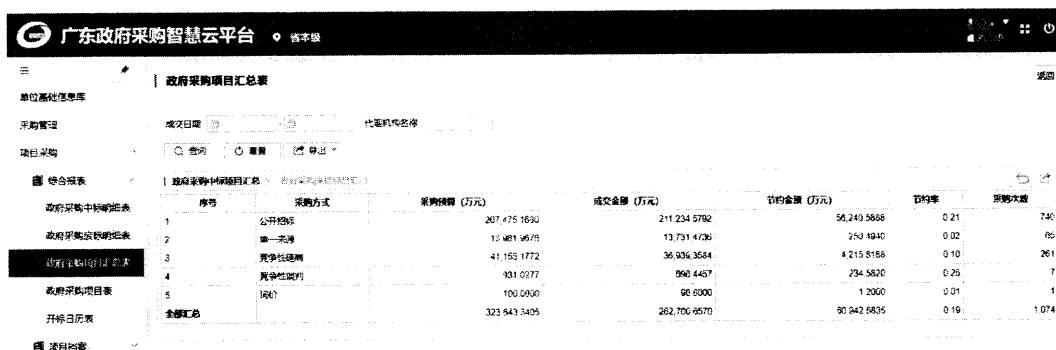
2.3.4 综合报表--政府采购项目表

政府采购项目表：可以查询采购项目信息，汇总字段分为：“地区”、“项目编号”、“采购人”和“采购人项目名称”，可以根据需要点击【导出】按钮，导出项目详细信息。

序号	地区	项目编号	采购人	采购人项目名称
1	广东省本级	1371-2141GDGH1130	广东开放大学	清远校区教学部B211号教学设备通收直购采购项目
2	广东省本级	CLF0121GZ04ZC78	广东第二师范学院	广东第二师范学院花都区学生宿舍食堂综合楼宿舍1-2层空调采购安装项目
3	广东省本级	GZGK21P031A0121Z	广东精工装备中心	3.0T医用磁共振成像系统采购项目
4	广东省本级	GPGG021159F G2054J	广东工业大学	广东工业大学南校区物业运营管理服务项目
5	广东省本级	0724-2101D68N1747	华南农业大学	华南农业大学202117001号教学设备采购项目(二次)
5	广东省本级	ZCCG-G21-0198HG	广东科学技术职业学院	广东科学技术职业学院五洲外高学院教学设备采购项目(原S2-204、S2-205、S2-209升级及采购项目设备采购

图 2.3-5

2.3.5 综合报表--开标日历表

开标日历表：统计本区划开标项目信息，可以查询开标项目信息，直观看到查询出来的开标时间，开标方式等基本项目信息方便了解开标项目情况。该功能页面支持通过“开标时间”和“代理机构名称”作为筛选条件进行查询。



图 2.3-6

2.3.6 项目档--电子档案

项目档案—电子档案：该功能提供查询项目的电子档案信息，支持高级查询，可以根据【开标时间】、【项目状态】、【类型】作为筛选条件精确查询项目的电子档案信息。

2.4 供应商库--供应商管理--信息查看

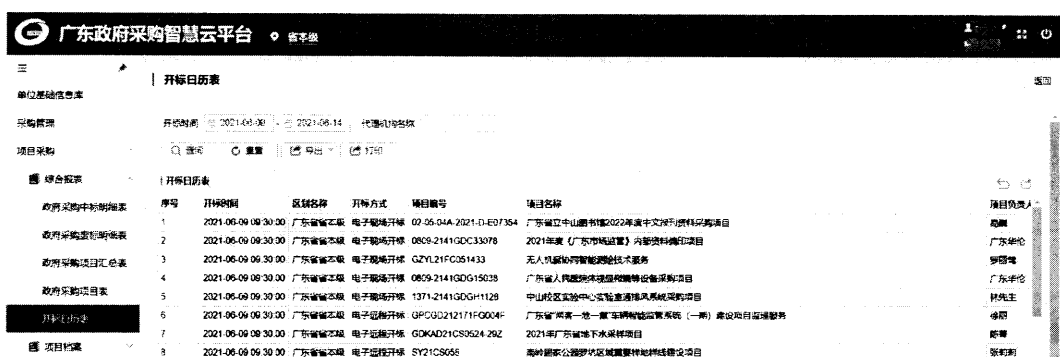
注：供应商一般自行注册，不需要监管部门新增供应商。

菜单页面分为五部分：新增供应商、导入主体数据、mq 推送新增、mq 推送修改、有效供应商库。

新增供应商：可以直接新增供应商账号，一般供应商自行注册即可。



图 2.4-1



图 2.4-2

导入主体数据：一般不会使用到，请不要随意使用。

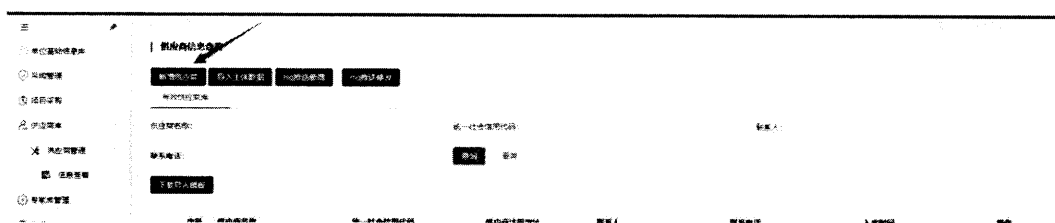
mq 推送新增、mq 推送修改：一般不会使用到，请不要随意使用。

有效供应商库：可通过供应商名称、统一社会信用代码、联系人、联系电话查询入库的供应商信息。例：供应商名称搜索

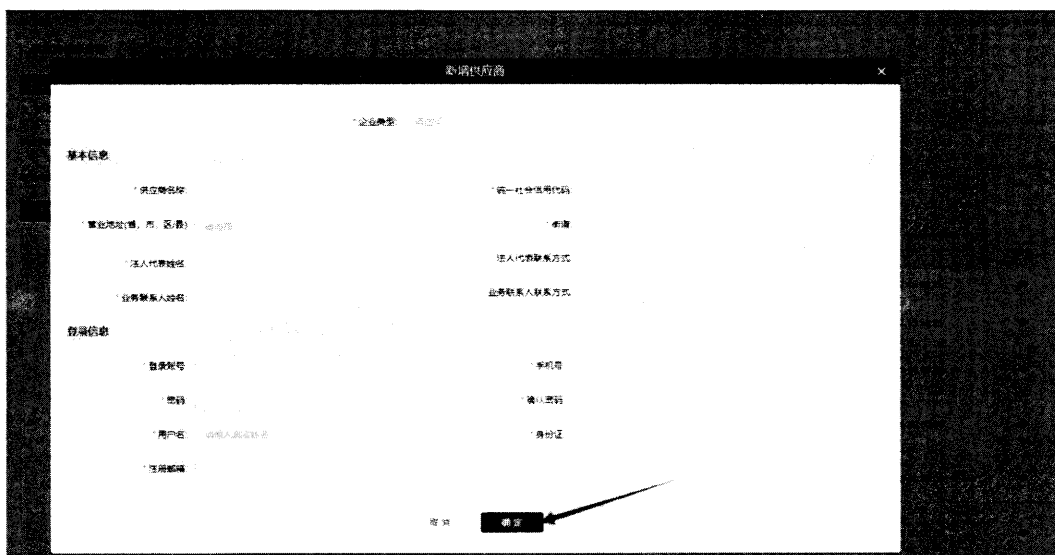

图 2.4-3



图 2.4-4

2.5 专家库管理

2.5.1 专家管理--专家经办

菜单页面分为三部分：待受理、已受理、已退回。

待受理：查看新专家申请和旧专家的信息变更的内容和受理日志。



图 2.5-1



图 2.5-2 (查看)

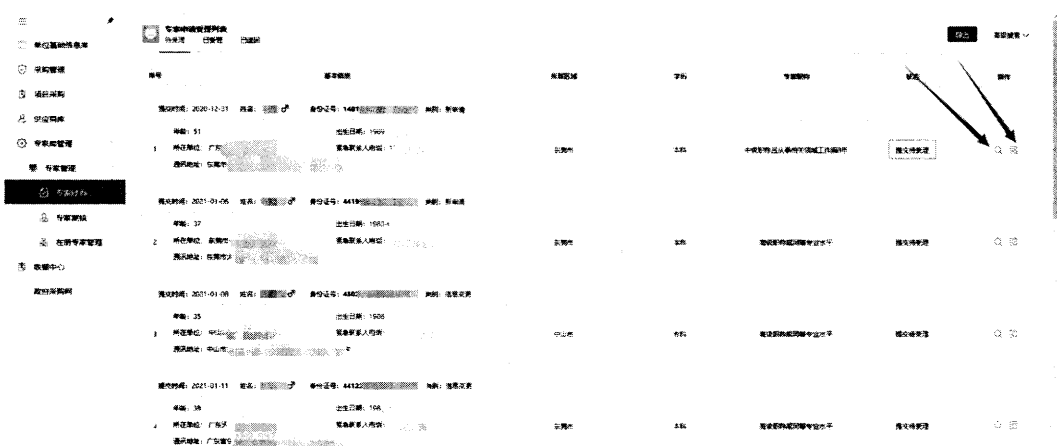

图 2.5-3 (受理日志)

已受理：审核通过的专家。

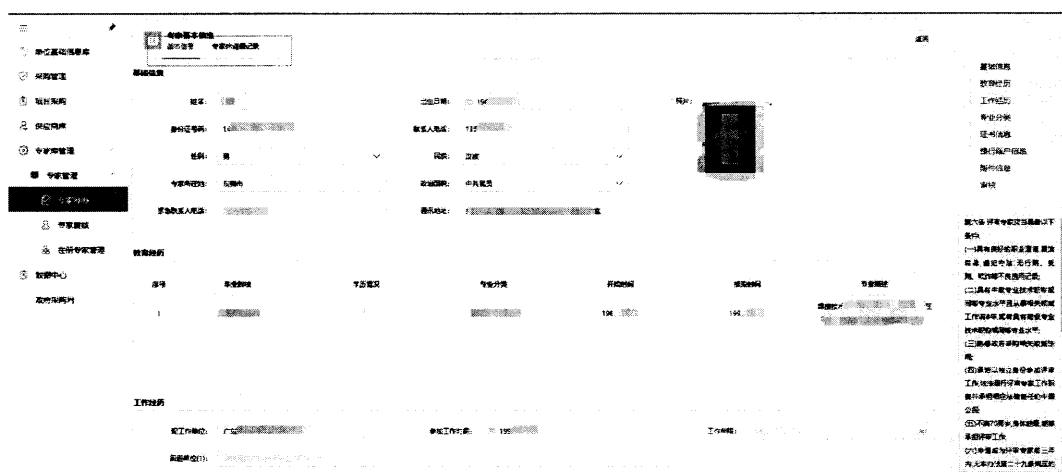
已退回：审核不通过的专家。

2.5.2 专家管理--专家复核

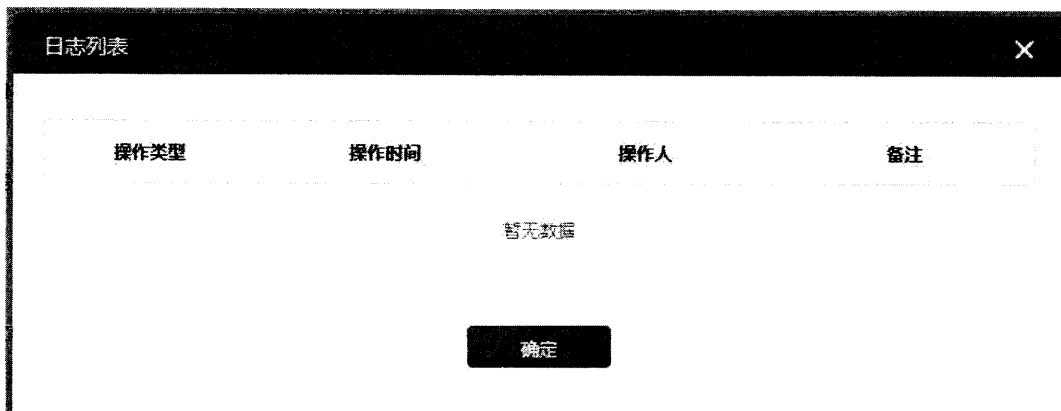
菜单页面分为三部分：待审核、已审核、已退回。

待审核：受理后进行复核的专家

已审核：已复核通过的专家

已退回：已复核不通过的专家

2.5.3 专家管理--在册专家管理

菜单页面分为三部分：全部、有效、无效。

全部：可以通过姓名查询查看全部专家（包括有效、无效）

和查看审核日志。



图 2.5-4



图 2.5-5 (查看)

日志列表			
操作类型	操作时间	操作人	备注
复核	2021-06-09 15:17:24	440101	符合《政府采购评审专家管理办法》第二章第六条、第七条、第八条规定,予以入库
经办	2021-06-09 15:08:03	4401C	符合《政府采购评审专家管理办法》第二章第六条、第七条、第八条规定,予以入库
提交	2021-06-09 14:55:17		
撤销提交	2021-06-09 11:00:08		
提交	2021-06-09 11:00:05		
经办	2021-06-09 10:59:45	440101	不符合《政府采购评审专家管理办法》第二章第六条规定;
提交	2021-06-09 10:55:11		
撤销提交	2021-06-09 10:54:58		
提交	2021-06-09 10:54:21		
撤销提交	2021-06-09 10:53:52		
提交	2021-06-09 10:50:42		
经办	2021-06-09 10:31:41	4401C	不符合《政府采购评审专家管理办法》第二章第六条规定;
提交	2021-06-09 10:29:09		
提交	2021-06-09 10:21:16		
审核	2021-03-29 12:02:44	44010	同意

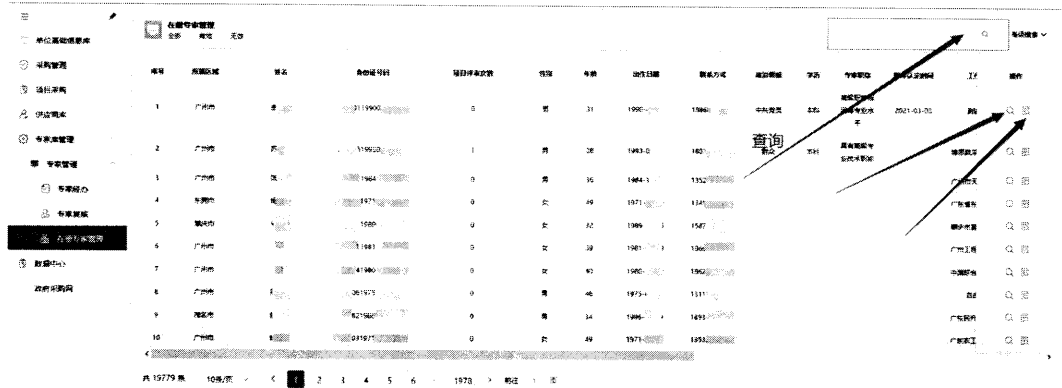
图 2.5-6 (审核日志)

有效:可以通过姓名查询当前有效的专家,查看和日志功能和前面一致(略),可以在这里将专家设置为无效。

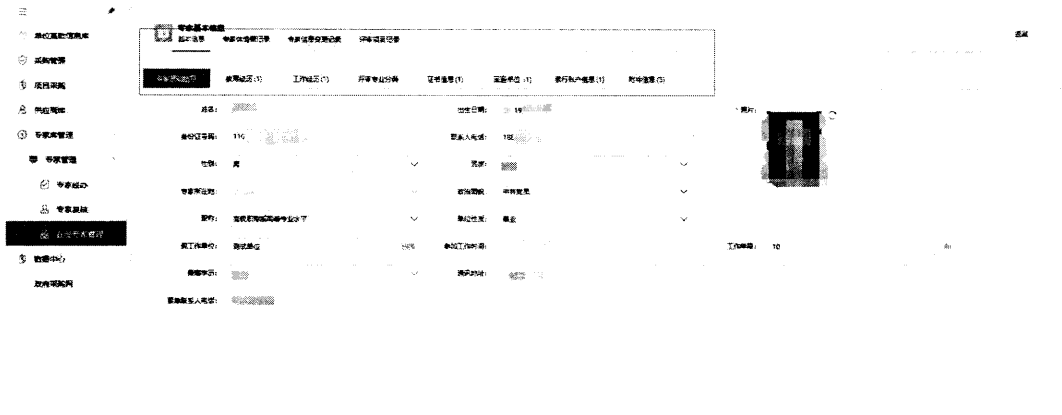
序号	所属单位	姓名	身份证号	手机号码	性别	年龄	出生日期	联系方式	沟通渠道	学历	专业领域	职称/职业资格	备注
1	广州市	张某某	51****	0	男	31	19****	139****	微信/电话	本科	供应链管理	供应链管理师	无效
2	广州市	李某某	22****	1	男	23	19****	138****	微信/电话	本科	供应链管理	供应链管理师	有效
3	广州市	王某某	4****	0	男	39	19****	139****	微信/电话	本科	供应链管理	供应链管理师	有效
4	东莞市	赵某某	42****	0	女	43	19****	139****	微信/电话	本科	供应链管理	供应链管理师	有效
5	佛山市	陈某某	50****	0	男	32	19****	139****	微信/电话	本科	供应链管理	供应链管理师	有效
6	广州市	刘某某	4****	0	男	38	19****	139****	微信/电话	本科	供应链管理	供应链管理师	有效
7	广州市	孙某某	44****	0	女	43	19****	139****	微信/电话	本科	供应链管理	供应链管理师	有效
8	广州市	周某某	44****	0	男	46	19****	139****	微信/电话	本科	供应链管理	供应链管理师	有效
9	东莞市	吴某某	4400****	0	男	34	19****	139****	微信/电话	本科	供应链管理	供应链管理师	有效
10	广州市	郑某某	44****	0	男	49	19****	139****	微信/电话	本科	供应链管理	供应链管理师	有效

无效：可以通过姓名查询当前无效的专家，查看和日志功能和前面一致（略），可以在这里将专家恢复为有效。

序号	备注	所属单位	姓名	身份证号	手机号码	性别	年龄	出生日期	联系方式	沟通渠道	学历	专业领域	备注
1	失效备注	广州市	张某某	51****	0	男	31	19****	139****	微信/电话	本科	供应链管理	无效
2	专家库中已过期过期的专家...	珠海市	李某某	36****	0	男	72	19****	139****	微信/电话	本科	供应链管理	有效
3	专家库中已过期过期的专家...	广州市	王某某	4401****	0	女	71	19****	139****	微信/电话	本科	供应链管理	有效
4	专家库中已过期过期的专家...	广州市	赵某某	4401****	0	男	71	19****	139****	微信/电话	本科	供应链管理	有效
5	专家库中已过期过期的专家...	广州市	陈某某	4401****	0	男	71	19****	139****	微信/电话	本科	供应链管理	有效
6	专家库中已过期过期的专家...	广州市	刘某某	4401****	0	男	71	19****	139****	微信/电话	本科	供应链管理	有效
7	专家库中已过期过期的专家...	广州市	孙某某	4401****	0	男	72	19****	139****	微信/电话	本科	供应链管理	有效
8	专家库中已过期过期的专家...	广州市	周某某	4401****	0	男	72	19****	139****	微信/电话	本科	供应链管理	有效
9	专家库中已过期过期的专家...	广州市	吴某某	4401****	0	男	71	19****	139****	微信/电话	本科	供应链管理	有效
10	专家库中已过期过期的专家...	广州市	郑某某	4401****	0	男	70	19****	139****	微信/电话	本科	供应链管理	有效

2.6 数据中心

用图形的方式直观的查看系统采购数据的简要统计



图 2.6-1



图 2.6-2

2.7 政府采购网

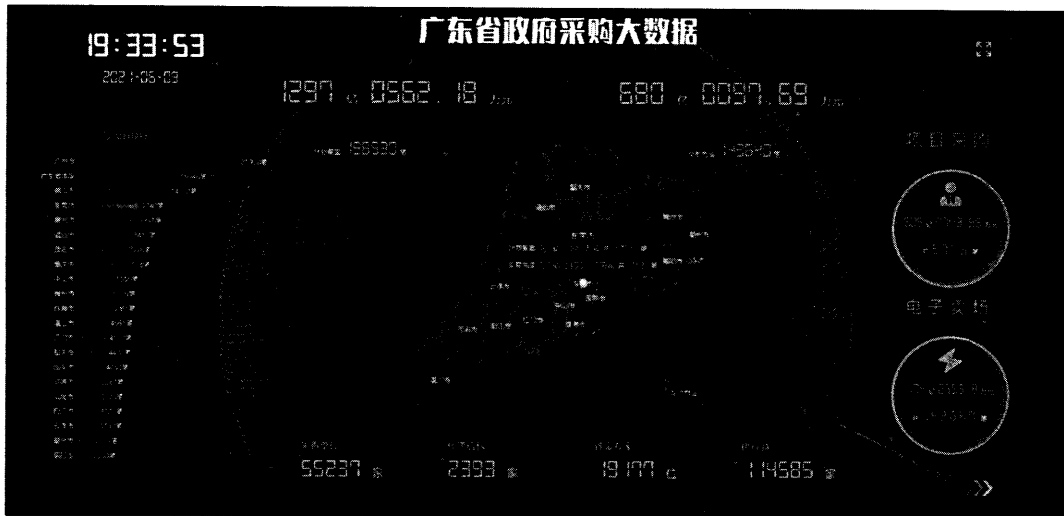
该模块用于发布公告，目前主要用到发布公告的两个模块为：通知公告，监督检查

发布公告

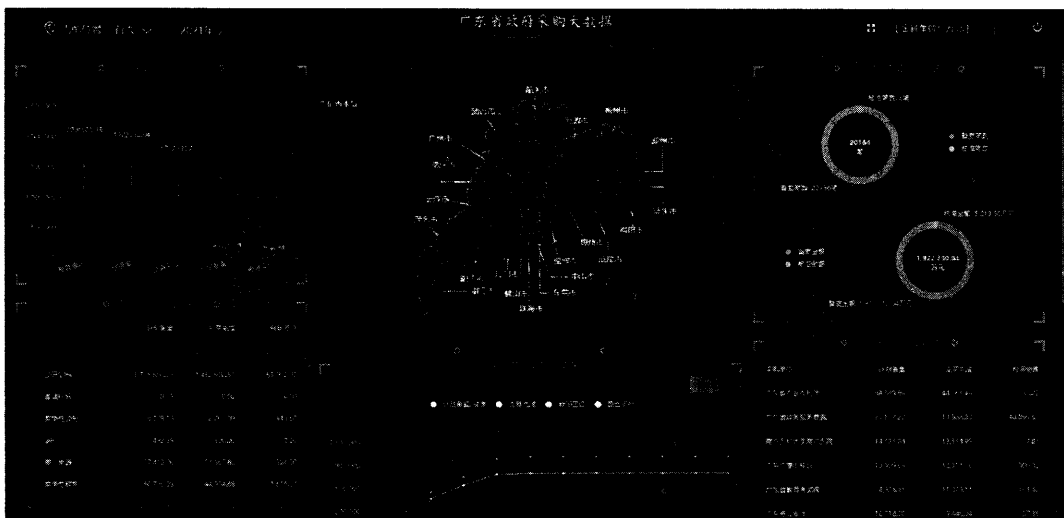
网址：<https://gdgpo.czt.gd.gov.cn/freecms/>

1、登录账号密码后点击政府采购网，如下图



2、进入发布公告操作页面，目前主要用到发布公告的两个模块

为：通知公告，监督检查



3、选中要发布的栏目点【添加】

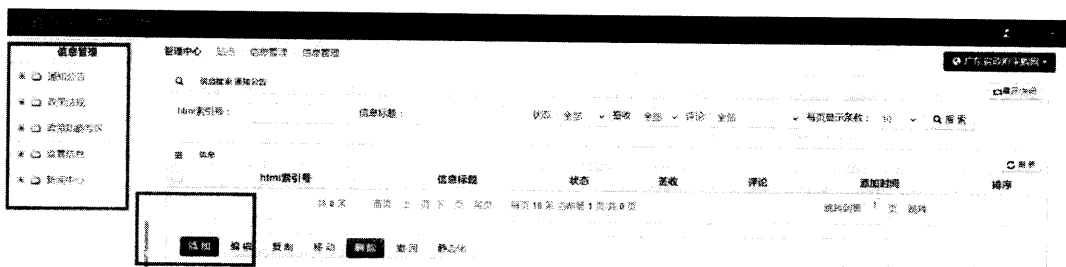

2、录入标题

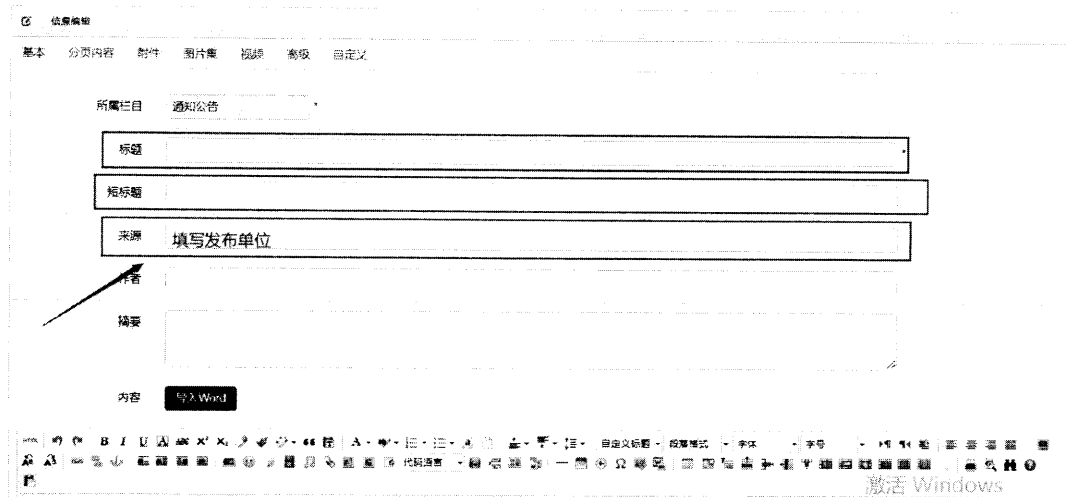

注：1、来源填写“发布单位”

2、投诉处理、行政处罚公告标题必须加上（文号）例“政府采购投诉处理决定书（东财采决定书（2021）1号）”

3、复制公告文字到编辑画板粘贴，注意要选择只保留文本。

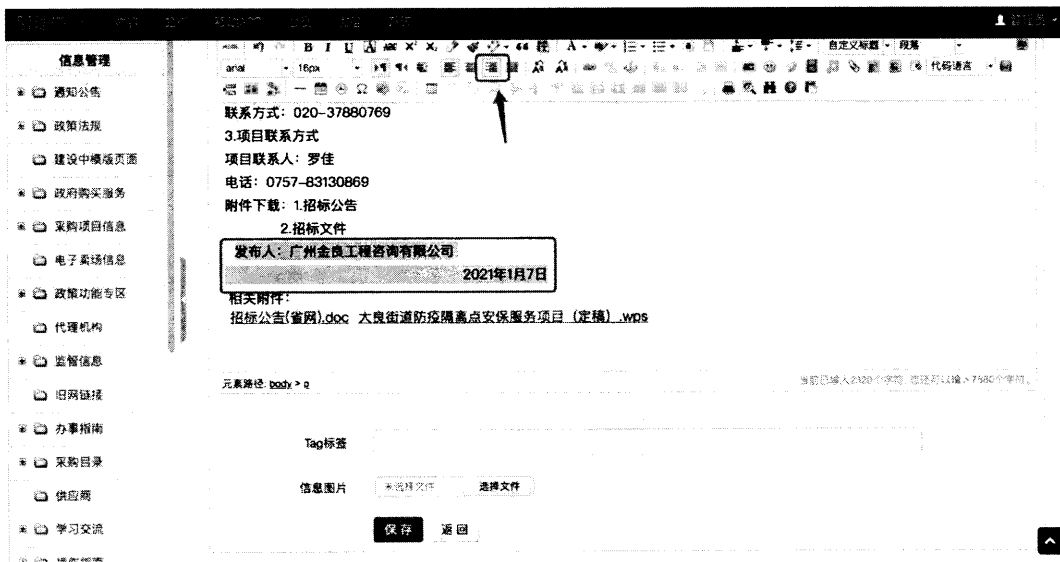
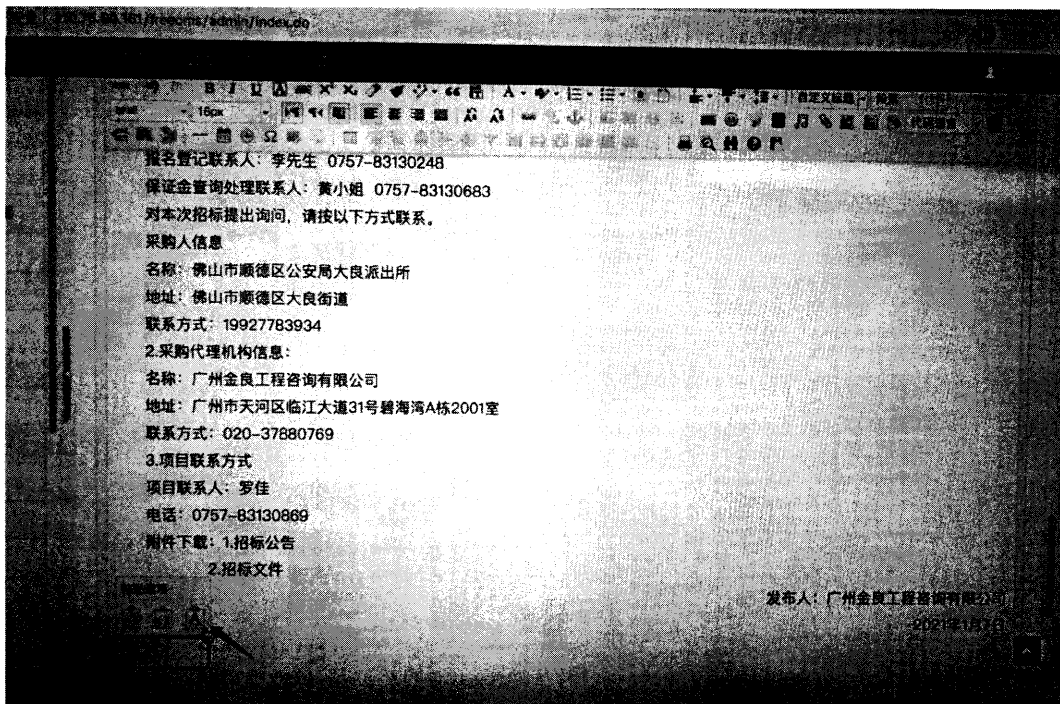

注: 一些特殊的格式要求, 要注意调整, 比如发布人、发布时间格式为右对齐。

4、添加附件, 可通过【附件】按钮添加

信息编辑

基本 分页内容 附件 图片集 视频 高级 自定义

所属栏目 通知公告

标题

短标题

来源

作者

摘要

5、自定义页面需要录入

管理中心 / 站点 / 信息管理 / 信息管理

信息编辑

基本 分页内容 附件 图片集 视频 高级 自定义

发布时间

数据类型

法律法规名称

代理机构

采购单位

组织形式

适用地区编码

代理机构统一社会信用代码

需要填写：发布文号、区域、区划 code（可参照区划文档）